

Kod: CVPL 200

Yüksek Kaliteli Ürün

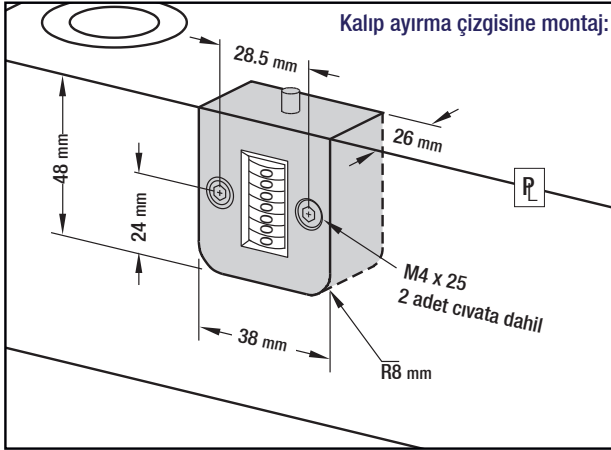

* Sıfırlanamaz, 7- haneli mekanik sayaç.
* 9.999.999 baskıya kadar kayıt tutabilir.

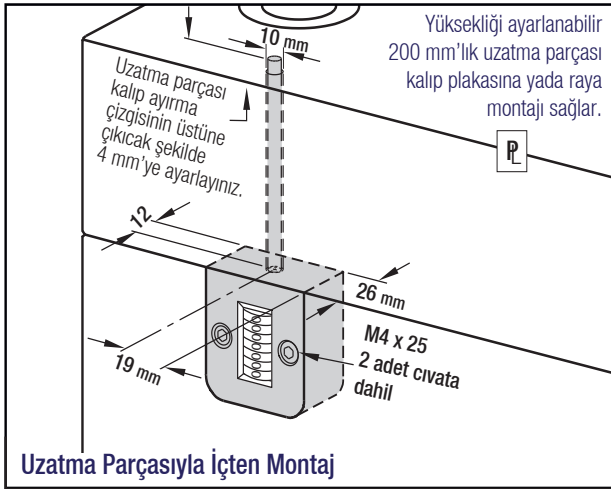

Üretim / Baskı Sayar

Kod: CVPL 200

Yüksek Kaliteli Ürün

Ürünün Faydaları:

- * Sıfırlanamaz, 7- haneye sahip mekanik sayaç.
- * Süreç takip sistemlerini değerlendirip manuel olarak tutulan kayıtları doğrular ve bakım programlarının oluşturulması yada geliştirilmesine yardımcı olur.
- * Kalıpların döngü durumlarıyla ilgili kalıcı kayıtlar tutmayı sağlar.

Sıfırlanamaz
7-haneli mekanik sayaç.
Sipariş: CVPL.200

Max. çalışma sıcaklığı: 120°C.
Malzeme: Cam elyaf destekli polyester.

Kod: CVR

Yüksek Kaliteli Ürün

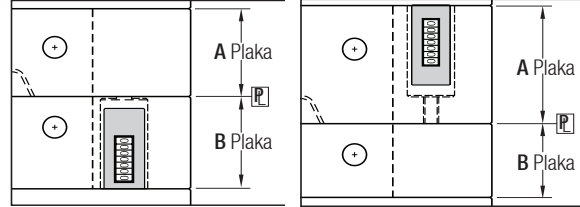

Sağdan çalışan kalıp ayırma çizgisiyle harekete geçen sayaç B plakasına monte edilmiş

Soldan çalışan kalıp ayırma çizgisiyle harekete geçen sayaç A plakasına monte edilmiş

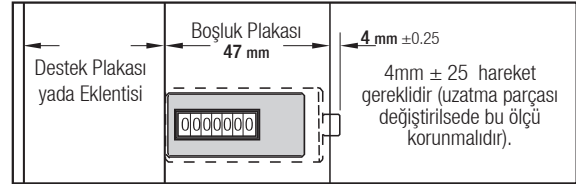

CVR serisi sayaç minimum kalınlığı 47 mm olan A yada B plakalarına monte edilebilir. Daha geniş plakalar için standart plaka kalınlığında olan ve uygun uzunluğa göre önceden hazırlanan uzatma parçaları kullanılarak (her bir ürün ambalajında parçalar mevcuttur) kesintisiz çalışma sağlanır.

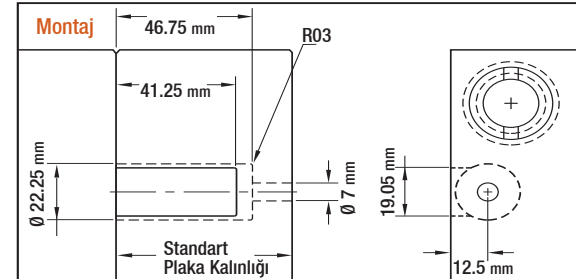

Üretim / Baskı Sayar - Yuvarlak Tip

Kod: CVR

- * Maksimum çalışma sıcaklığı: 120°C.
- * Sıfırlanamaz, 7- haneli mekanik sayaç.
- * Malzeme: Cam elyaf destekli polyester.



Sipariş Kodu	Plaka Kalınlığı	Sipariş Kodu	Plaka Kalınlığı
CVR - 56	56 mm	CVRL - 56	56 mm
CVR - 66	66 mm	CVRL - 66	66 mm
CVR - 76	76 mm	CVRL - 76	76 mm
CVR - 96	96 mm	CVRL - 96	96 mm
CVR - 116	116 mm	CVRL - 116	116 mm
CVR - 196	196 mm	CVRL - 196	196 mm



► Üretim / Baskı Sayar Premium Model



Özel Fiyat:
69,90 €

Sipariş Kodu: CVPL.200

- * Maksimum çalışma sıcaklığı: 120°C.
- * Sıfırlanamaz, 7- haneli mekanik sayaç.
- * Malzeme: Cam elyaf destekli polyester.

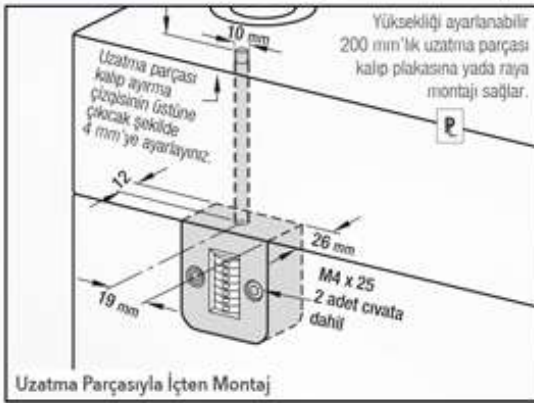
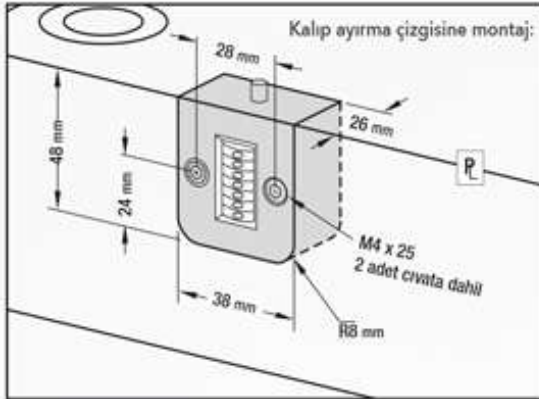

Ürünün Faydaları:

- * Sıfırlanamaz, 7- haneye sahip mekanik sayaç.
- * Süreç takip sistemlerini değerlendirip manuel olarak tutulan kayıtları doğrular ve bakım programlarının oluşturulması yada geliştirilmesine yardımcı olur.
- * Kalıpların döngü durumlarıyla ilgili kalıcı kayıtlar tutmayı sağlar.

Fiyatlarımıza K.D.V. Dahil Değildir.

► Üretim / Baskı Sayar Ekonomik Model



Özel Fiyat:
18,60 €

Sipariş Kodu: G124

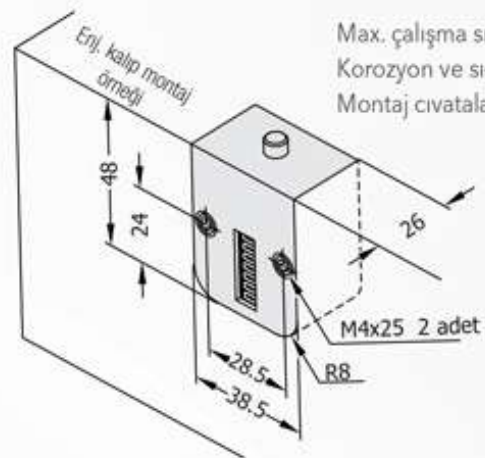
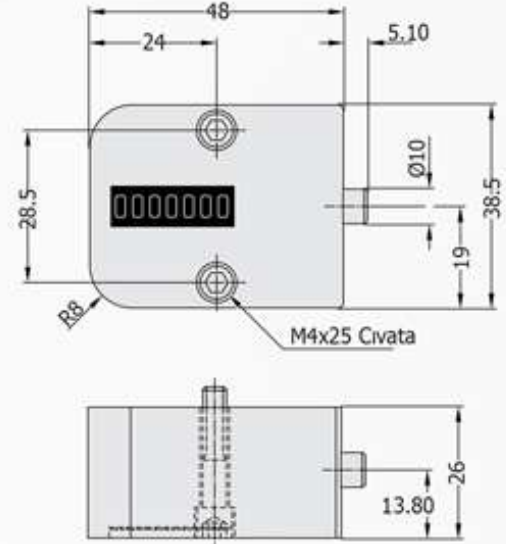

Max. çalışma sıcaklığı 120°C
Korozyon ve sıçrama korumalı
Montaj civataları M4x25

- * Sıfırlanamaz, 7- haneli mekanik sayaç.
- * 9.999.999 baskıya kadar kayıt tutabilir.



Güvenal Kalıp Elemanları San. ve Tic. A.Ş. | "Güvenal Group Şirketleri" üyesidir.

+90 212 501 53 81

guvenal@guvenal.net

www.guvenal.net

